

Rückwandrahmen & Kombinationen

Rückwandmodul 60 Basic BF-1B-60

Gesamtpreis: EURO 1.040,00

Gewicht: 22,4 kg

Enthaltene Bauteile:

1 Paar	Rückwandfuß (xx-bfb1-wh)	Paar á 180,- €
2 Stück	Rückwandrahmen (xx-bf1-wh)	Stück á 185,- €
2 Stück	Rückwandblech 1 (xx-bfc1-wh)	Stück á 180,- €
2 Stück	Rückwandseitenapplikation (xx-bfsa-wh)	Stück á 65,- €

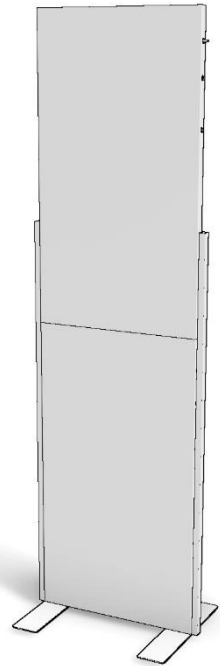

Rückwandmodul 120 Basic BF-1B-120

Gesamtpreis: EURO 1.950,00

Gewicht: 43,2 kg

Enthaltene Bauteile:

2 Paar	Rückwandfuß (xx-bfb1-wh)	Paar á 180,- €
4 Stück	Rückwandrahmen (xx-bf1-wh)	Stück á 185,- €
4 Stück	Rückwandblech 1 (xx-bfc1-wh)	Stück á 180,- €
2 Stück	Rückwandseitenapplikation (xx-bfsa-wh)	Stück á 65,- €

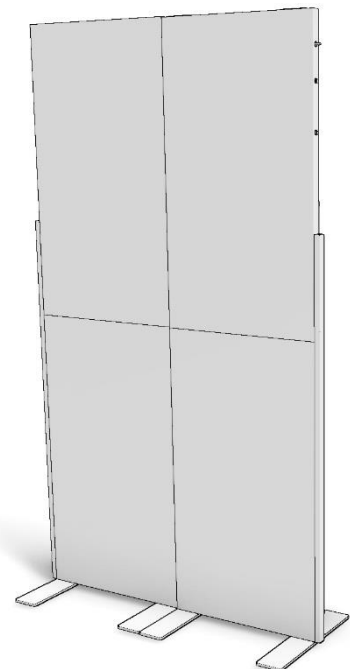

Preiszusammenstellungen beziehen sich auf unverpackte Ware, Standardfarbe Weiß oder Schwarz, ab Werk und zzgl. MwSt.

Rückwandrahmen & Kombinationen

G-Flexx Mini mit Rückwandaufsatz FXM-BF-1-60

Gesamtpreis: EURO 1.510,00

Gewicht: 30,3 kg

Enthaltene Bauteile:

1 Stück	G-Flexx Grundmodul Mini (fx-bms-wh)	Stück á 490,- €
1 Stück	Arbeitsplatte 2-1 (xx-wt21-wh)	Stück á 140,- €
2 Stück	Seiten-/Frontverkleidung (xx-sc-wh)	Stück á 110,- €
2 Stück	Fachbodenset (xx-zb7.8)	Set á 50,- €
1 Stück	Rückwandrahmen (xx-bf1-wh)	Stück á 185,- €
1 Stück	Rückwandblech 1 (xx-bfc1-wh)	Stück á 180,- €
1 Stück	Grundgestell Abdeckblech (xx-fc-wh)	Stück á 65,- €
2 Stück	Rückwandseitenapplikation (xx-bfsa-wh)	Stück á 65,- €

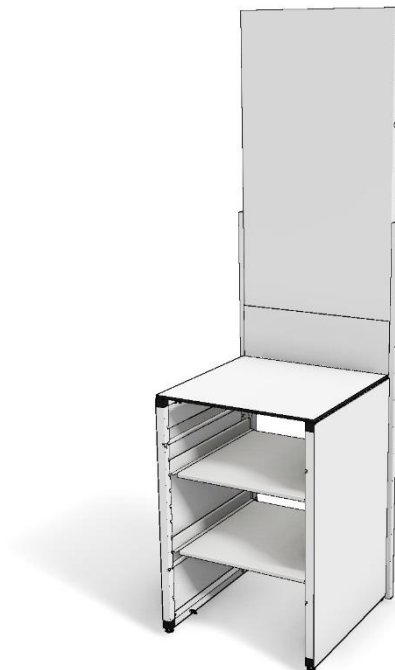

G-Flexx Mini mit Rückwandaufweiterung FXM-BF-1-120

Gesamtpreis: EURO 2.530,00

Gewicht: 53,1 kg

Enthaltene Bauteile:

1 Stück	G-Flexx Grundmodul Mini (fx-bms-wh)	Stück á 490,- €
1 Stück	Arbeitsplatte 2-1 (xx-wt21-wh)	Stück á 140,- €
3 Stück	Seiten-/Frontverkleidung (xx-sc-wh)	Stück á 110,- €
2 Stück	Fachbodenset (xx-zb7.8)	Set á 50,- €
1 Paar	Rückwandfuß (xx-bfb1-wh)	Paar á 180,- €
3 Stück	Rückwandrahmen (xx-bf1-wh)	Stück á 185,- €
3 Stück	Rückwandblech 1 (xx-bfc1-wh)	Stück á 180,- €
1 Stück	Grundgestell Abdeckblech (xx-fc-wh)	Stück á 65,- €
2 Stück	Rückwandseitenapplikation (xx-bfsa-wh)	Stück á 65,- €

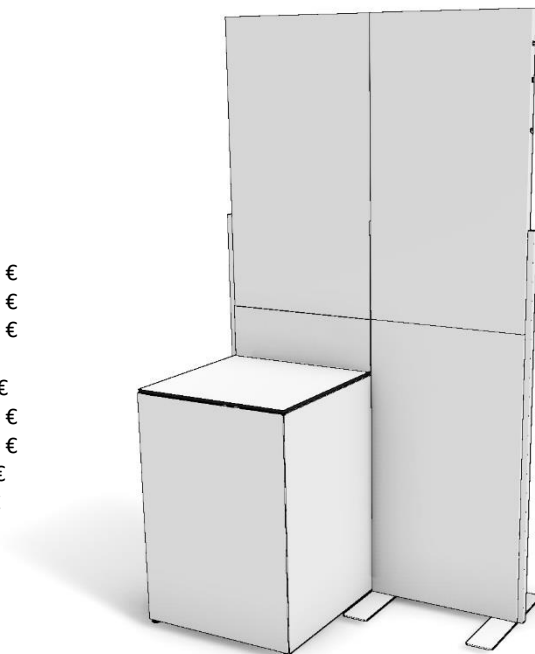

Preiszusammenstellungen beziehen sich auf unverpackte Ware, Standardfarbe Weiß oder Schwarz, ab Werk und zzgl. MwSt.

Rückwandrahmen & Kombinationen

G-Raxx mit Rückwandaufsatz RX-BF-1-60

Gesamtpreis: EURO 1.700,00

Gewicht: 40,3 kg

Enthaltene Bauteile:

1 Stück	G-Raxx Grundmodul (rx-bm-wh)	Stück á 330,- €
1 Stück	G-Raxx Rollenplatte (rx-wb)	Stück á 135,- €
1 Stück	G-Raxx Frontrahmen 1-1 (rx-ff11-wh)	Stück á 215,- €
1 Stück	Arbeitsplatte 2-1 (xx-wt21-wh)	Stück á 140,- €
2 Stück	Seiten-/Frontverkleidung (xx-sc-wh)	Stück á 110,- €
2 Stück	Fachbodenset (xx-zb7.8)	Set á 50,- €
1 Stück	Rückwandrahmen (xx-bf1-wh)	Stück á 185,- €
1 Stück	Rückwandblech 1 (xx-bfc1-wh)	Stück á 180,- €
1 Stück	Grundgestell Abdeckblech (xx-fc-wh)	Stück á 65,- €
2 Stück	Rückwandseitenapplikation (xx-bfsa-wh)	Stück á 65,- €

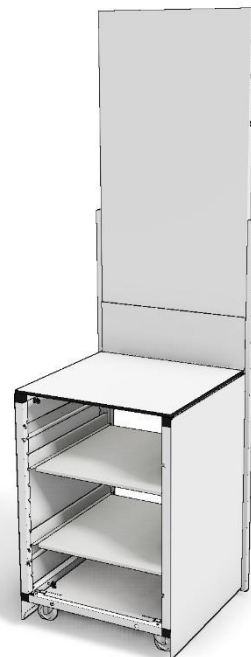

G-Raxx mit Rückwandaufweiterung RX-BF-1-120

Gesamtpreis: EURO 2.720,00

Gewicht: 63,1 kg

Enthaltene Bauteile:

1 Stück	G-Raxx Grundmodul (rx-bm-wh)	Stück á 330,- €
1 Stück	G-Raxx Rollenplatte (rx-wb)	Stück á 135,- €
1 Stück	G-Raxx Frontrahmen 1-1 (rx-ff11-wh)	Stück á 215,- €
1 Stück	Arbeitsplatte 2-1 (xx-wt21-wh)	Stück á 140,- €
3 Stück	Seiten-/Frontverkleidung (xx-sc-wh)	Stück á 110,- €
2 Stück	Fachbodenset (xx-zb7.8)	Set á 50,- €
1 Paar	Rückwandfuß (xx-bfb1-wh)	Paar á 180,- €
3 Stück	Rückwandrahmen (xx-bf1-wh)	Stück á 185,- €
3 Stück	Rückwandblech 1 (xx-bfc1-wh)	Stück á 180,- €
1 Stück	Grundgestell Abdeckblech (xx-fc-wh)	Stück á 65,- €
2 Stück	Rückwandseitenapplikation (xx-bfsa-wh)	Stück á 65,- €

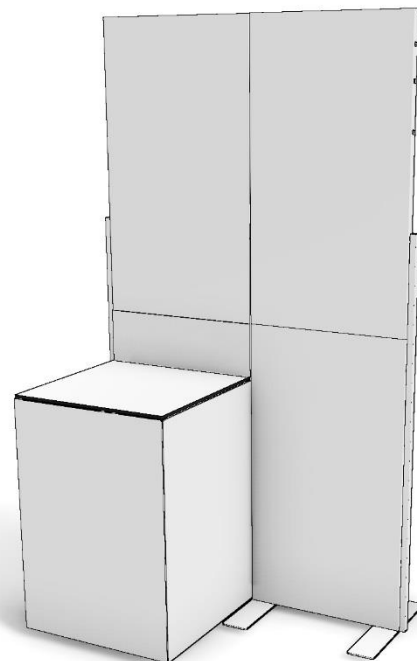

Preiszusammenstellungen beziehen sich auf unverpackte Ware, Standardfarbe Weiß oder Schwarz, ab Werk und zzgl. MwSt.

Rückwandrahmen & Kombinationen

G-Flexx mit Rückwandaufsatz FX-BF-1-120

Gesamtpreis: EURO 2.645,00

Gewicht: 60 kg

Enthaltene Bauteile:

1 Stück	G-Flexx Grundmodul (fx-bm-wh)	Stück á 955,- €
2 Stück	Arbeitsplatte 2-1 (xx-wt21-wh)	Stück á 140,- €
2 Stück	Seiten-/Frontverkleidung (xx-sc-wh)	Stück á 110,- €
4 Stück	Fachbodenset (xx-zb7.8)	Set á 50,- €
2 Stück	Rückwandrahmen (xx-bf1-wh)	Stück á 185,- €
2 Stück	Rückwandblech 1 (xx-bfc1-wh)	Stück á 180,- €
2 Stück	Grundgestell Abdeckblech (xx-fc-wh)	Stück á 65,- €
2 Stück	Rückwandseitenapplikation (xx-bfsa-wh)	Stück á 65,- €

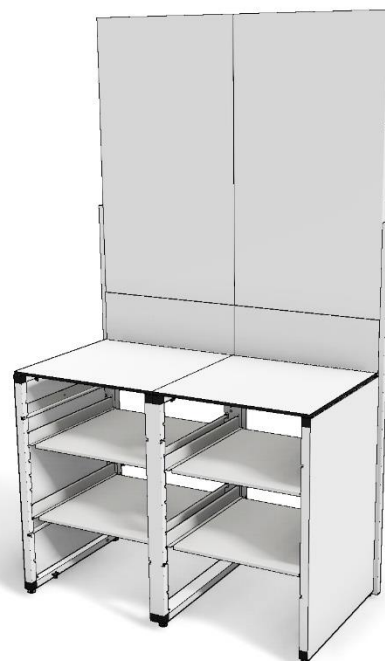

G-Flexx mit Rückwandaufsatz und Tablar FX-BF-1-TA-120

Gesamtpreis: EURO 2.845,00

Gewicht: 66,6 kg

Enthaltene Bauteile:

1 Stück	G-Flexx Grundmodul (fx-bm-wh)	Stück á 955,- €
2 Stück	Arbeitsplatte 2-1 (xx-wt21-wh)	Stück á 140,- €
4 Stück	Seiten-/Frontverkleidung (xx-sc-wh)	Stück á 110,- €
4 Stück	Fachbodenset (xx-zb7.8)	Set á 50,- €
2 Stück	Rückwandrahmen (xx-bf1-wh)	Stück á 185,- €
2 Stück	Rückwandblech 1 (xx-bfc1-wh)	Stück á 180,- €
2 Stück	Einhängetablar, mit Barmatten (xx-zb25)	Stück á 55,- €
2 Stück	Rückwandseitenapplikation (xx-bfsa-wh)	Stück á 65,- €

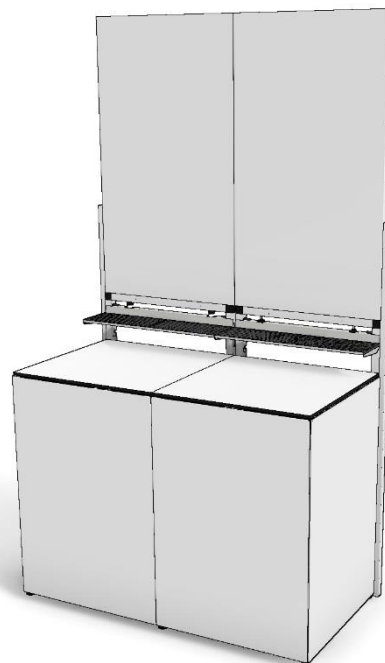

Preiszusammenstellungen beziehen sich auf unverpackte Ware, Standardfarbe Weiß oder Schwarz, ab Werk und zzgl. MwSt.

Ergänzende Bauteile

Rückwandregal 2, mit Beleuchtung

1 Stück	Rückwandregal 2, mit LED warmweiß	
	pulverbeschichtet, weiß (xx-bfb2-wh)	Stück á 300,- €
	pulverbeschichtet, schwarz (xx-bfb2-bk)	Stück á 300,- €
	pulverbeschichtet, Sonderfarbe RAL (xx-bfb2-sp)	Stück á 330,- €

Kann nur in Verbindung mit folgendem Bauteil verwendet werden:

1 Stück	Rückwandblech 2, mit Fräsung (xx-bfc2-wh)	Stück á 215,- €
	(ersetzt das Rückwandblech 1)	

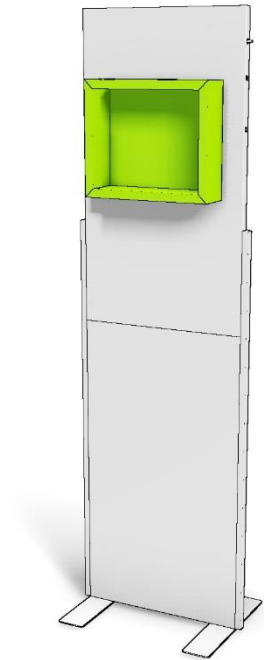

Monitorhalter

1 Stück	Rückwand Vesa-Adapter (xx-bfva1)	Stück á 55,- €
1 Stück	Monitor; Preis auf Anfrage oder kundenseits	

Kann nur in Verbindung mit folgendem Bauteil verwendet werden:

1 Stück	Rückwandblech 2, mit Fräsung (xx-bfc2-wh)	Stück á 215,- €
	(ersetzt das Rückwandblech 1)	

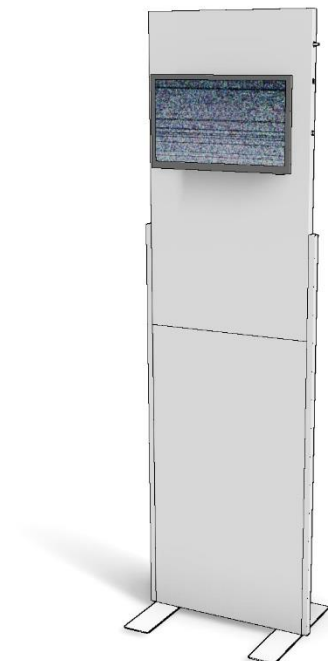

Preiszusammenstellungen beziehen sich auf unverpackte Ware, Standardfarbe Weiß oder Schwarz, ab Werk und zzgl. MwSt.

Ergänzende Bauteile

Rückwandseitenbanner, Breite 800 mm

1 Stück Rückwand Seitenbanner, Digitaldruck (xx-bfsb-dg) Stück á 265,- €

Rückwandseitenbanner, Breite 600 mm

1 Stück Rückwand Seitenbanner, Digitaldruck (xx-bb1-600) Stück á 225,- €

Kann nur in Verbindung mit folgendem Bauteil verwendet werden:

1 Stück Rückwand Bannerhalterung (xx-bfbh) Stück á 59,- €

Das Banner kann links und rechts eingehängt werden.
Die Verwendung von 2 Bannern (links und rechts) ist möglich.

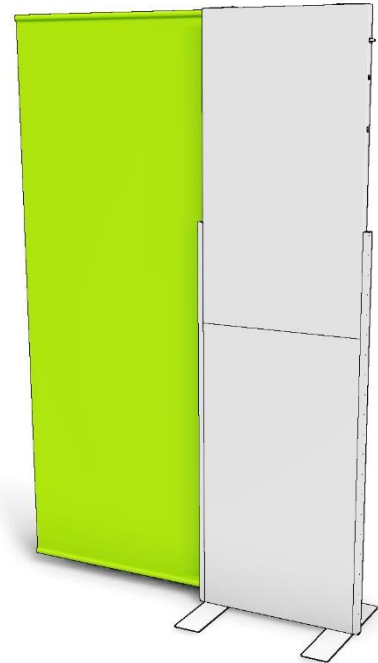

Flaschenboden beleuchtet

1 Stück **Regalboden beleuchtet, LED warmweiß**
pulverbeschichtet, weiß (xx-bs-wh) Stück á 300,- €
pulverbeschichtet, schwarz (xx-bs-bk) Stück á 300,- €
pulverbeschichtet, Sonderfarbe RAL (xx-bs-sp) Stück á 330,- €

Kann nur in Verbindung mit folgendem Bauteil verwendet werden:

1 Stück Rückwandblech 2, mit Fräsung (xx-bfc2-wh) Stück á 215,- €
(ersetzt das Rückwandblech 1)

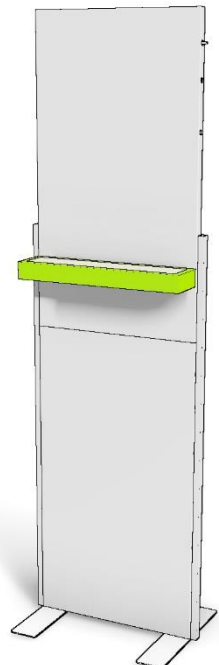

Preiszusammenstellungen beziehen sich auf unverpackte Ware, Standardfarbe Weiß oder Schwarz, ab Werk und zzgl. MwSt.

Ergänzende Bauteile

Schiebetürset, Breite 1200 mm

1 Stück	Schiebetürset für G-Flexx Grundmodul pulverbeschichtet, weiß (fx-sd-wh) pulverbeschichtet, schwarz (fx-sd-bk) pulverbeschichtet, Sonderfarbe nach RAL (fx-sd-sp)	Set á 495,- € Set á 495,- € Set á 540,- €
1 Stück	Schiebetürset für 2 G-Raxx Grundmodule pulverbeschichtet, weiß (rx-sd-wh) pulverbeschichtet, schwarz (rx-sd-bk) pulverbeschichtet, Sonderfarbe nach RAL (rx-sp)	Set á 495,- € Set á 495,- € Set á 540,- €
1 Stück	Schiebetürschloss (xx-sdl)	Stück á 37,- €

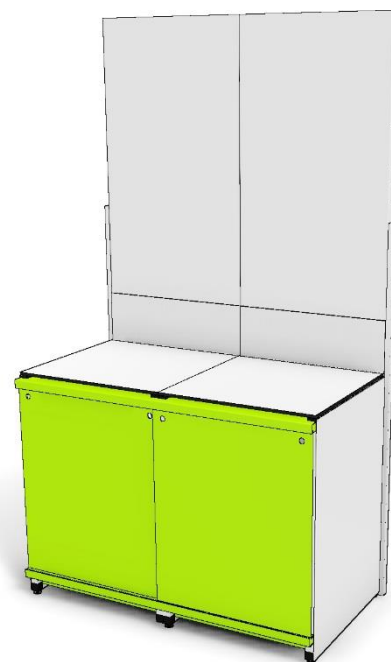

Einhängetablar

1 Stück	Einhängetablar, mit Barmatten (Art.-Nr. xx-zb25)	Stück á 55,- €
---------	--	----------------

Kann nur am Frontrahmen eines G-Flexx Gestells oder am Frontrahmen für G-Raxx verwendet werden.

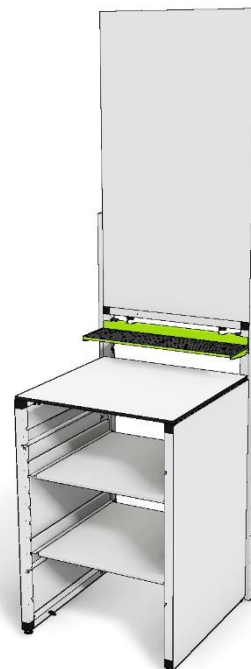

Preiszusammenstellungen beziehen sich auf unverpackte Ware, Standardfarbe Weiß oder Schwarz, ab Werk und zzgl. MwSt.

Ergänzende Bauteile

Elevated bottle shelf, Breite 600 mm

- 1 Stück **Bottleshelf, Regalboden Makrolon, beleuchtet LED-RGB**
- | | |
|---|---------------|
| pulverbeschichtet, weiß (xx-eps-600-wh) | Stück á 490,- |
| pulverbeschichtet, schwarz (xx-eps-600-bk) | Stück á 490,- |
| pulverbeschichtet, Sonderfarbe nach RAL (xx-eps-600-sp) | Stück á 520,- |

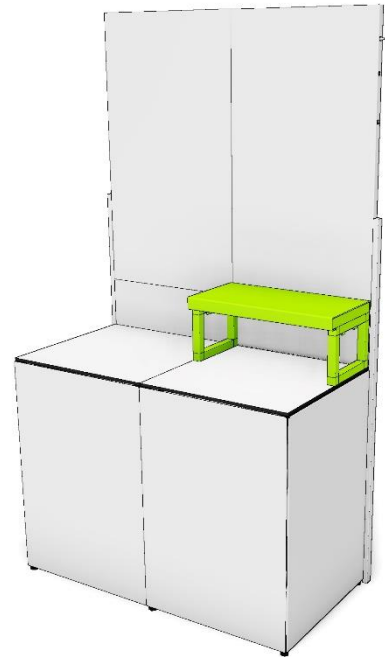

Elevated bottle shelf, Breite 1200 mm

- 1 Stück **Bottleshelf, Regalboden Makrolon, beleuchtet LED-RGB**
- | | |
|---|---------------|
| pulverbeschichtet, weiß (xx-eps-1200-wh) | Stück á 560,- |
| pulverbeschichtet, schwarz (xx-eps-1200-bk) | Stück á 560,- |
| pulverbeschichtet, Sonderfarbe nach RAL (xx-eps1200-sp) | Stück á 590,- |

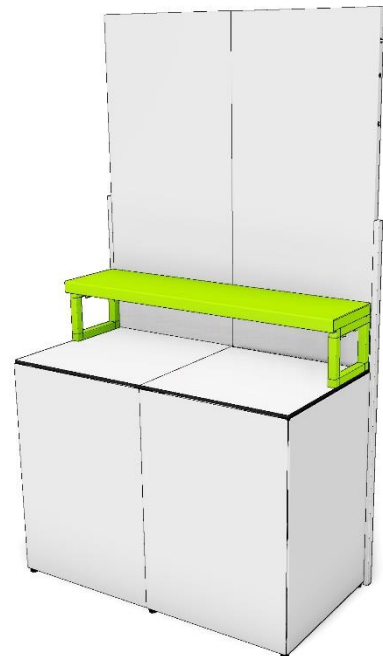

Preiszusammenstellungen beziehen sich auf unverpackte Ware, Standardfarbe Weiß oder Schwarz, ab Werk und zzgl. MwSt.

Design

Sonderfarben

Standardfarben sind weiß und schwarz.

Alle pulverbeschichteten Bauteile können in einer Sonderfarbe geliefert werden.

Farbauswahl nach RAL Classic.

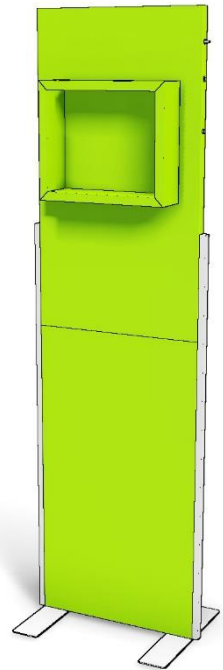

Vollflächiger Bezug mit Digitaldruck

Die Rückwandbleche können vollflächig mit einem Digitaldruck bezogen werden.

Oberfläche matt oder glänzend.

Druckdaten kundenseits.

Preis auf Anfrage

Folienschnitt

motivabhängig

Preis auf Anfrage

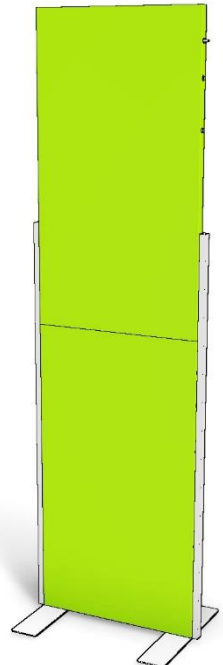

Preiszusammenstellungen beziehen sich auf unverpackte Ware, Standardfarbe Weiß oder Schwarz, ab Werk und zzgl. MwSt.